

UDAQ-1828

**multifunkční modul
pro rozhraní USB**

Záruční a pozáruční servis, technická podpora:

adresa: TEDIA® spol. s r. o., Zábělská 12, 31211 Plzeň
telefon: +420 377 478 168
fax: +420 377 478 169
e-mail: podpora_com@tedia.cz
internet: <http://www.tedia.cz>, <http://www.pci.cz>

Uživatelská příručka a její součásti jsou autorským dílem chráněným ustanovením zákona č.121/2000 Sb.,o právu autorském,o právech souvisejících s právem autorským a o změně některých zákonů ("Autorský zákon").

Všechna jména a názvy použité v textu mohou být chráněnými známkami nebo obchodními názvy výrobků příslušných firem.

ES prohlášení o shodě

Prohlašujeme na svoji výlučnou odpovědnost, že multifunkční USB moduly

řady UDAQ-1200 serie,
řady UDAQ-1400 serie,
řady UDAQ-1600 serie,
a řady UDAQ-1800 serie

jsou ve shodě s normami

ČSN EN 61326-1:98 + Z1:99 + Z2:02
ČSN EN 55011/B
ČSN EN 55022/B

a nařízením vlády

NV 168/1997 Sb.
NV 169/1997 Sb.
ve znění pozdějších předpisů

a nesou proto označení "CE".

Zkušební protokol:

204718-01/01 vydaný EZÚ Praha



Datum vydání ES prohlášení:

25.10.2002

Výrobce:

TEDIA® spol. s r. o., Zábělská 12, 31211 Plzeň

Odpovědný zástupce:

Ing. Martin Linda, jednatel společnosti

Podpis odpovědného zástupce:

A handwritten signature in black ink, appearing to read 'Martin Linda', written in a cursive style.

Obsah

1.	Úvodní popis	
1.1.	Charakteristika	I - 1
1.2.	Podmínky použití	I - 1
2.	Technické parametry	
2.1.	A/D převodník (= ADC)	I - 2
2.2.	Logika spouštění měření (ADC)	I - 2
2.3.	Ostatní údaje	I - 2
3.	Instalace modulu	
3.1.	Úvod	I - 3
3.2.	Nastavení konfiguračních prvků	I - 3
3.3.	Vlastní instalace	I - 3
3.4.	Rozmístění a zapojení konektorů	I - 3
4.	Popis základních vlastností modulu	
4.1.	Analogové vstupy	I - 4
4.2.	Tvorba vlastního aplikačního programu	I - 4
5.	Kalibrace A/D převodníku	
5.1.	Úvod	I - 5

Přílohy:

Příloha II - obrázky a tabulky

Prázdná Strana

1. Úvodní popis

1.1. Charakteristika

Moduly UDAQ-1828 jsou výrobky moderní koncepce určené zejména pro laboratorní a mobilní měřicí systémy.

K přednostem patří jednoduchá PnP instalace ovladače a programová konfigurovatelnost všech parametrů; při instalaci modulu není nutné hardwarově nastavovat žádné parametry.

Moduly UDAQ-1828 jsou určeny pro počítače PC kompatibilní s rozhraním USB 1.1/2.0 s operačním systémem Windows 2000 nebo Windows XP.

1.2. Podmínky použití

Moduly vyhovují instalaci k počítačům se sběrnici USB 1.1/2.0 v kancelářském, průmyslovém nebo přenosném provedení a jsou určeny zpracování signálů.

Signály mohou být připojeny vhodným stíněným vodičem o délce maximálně 2 m.

Moduly UDAQ-1828 mohou být použity výhradně v souladu s doporučeními výrobce uvedenými v této příručce, obecně platnými normami či standardy a pouze takovým způsobem, aby jejich selháním zaviněným jakýmkoliv způsobem se nemohly stát nebezpečnými osobám nebo majetku.

2. Technické parametry

2.1. A/D převodník (= ADC)

počet vstupů:	8 pseudo DIF.	
rozlišení ADC:	16/24 bitů	
základní vstupní rozsah (=FSR):	$\pm 2V \sim \pm 10V$	(viz Tab.1.)
povolené vstupní napětí GND svorky:	$\pm 0,5V$	
potlačení souhlasné složky:	90 dB typ.	(0~500 Hz)
chyba rozsahu:	$\pm 0,1\%$ FSR typ.	
vstupní impedance:	viz tabulka Tab.1.	
maximální vstupní napětí:	$\pm 30 V$	(trvale)

 Při překročení maximálního povoleného vstupního napětí může dojít k trvalému poškození obvodů modulu. Každý kanál je vybaven vlastním vstupním zesilovačem.

2.2. Logika spouštění měření (ADC)

zdroje spouštění ADC:	interní časovač, softwarový start
frekvence spouštění časovačem:	42 Hz ~ 32 kHz $f = 32000 / (1 \dots 768)$
frekvence při softwarovém spouštění:	závisí na operačním systému
ovládané funkce scanovací logiky:	fyzický vstup modulu
kapacita datového zásobníku:	256 kB

 Mezní konfigurovatelná frekvence nezávisí na počtu měřených kanálů. Mezní frekvence závisí na vytížení operačního systému, resp. datové propustnosti USB rozhraní; na sestavě s procesorem Pentium IV 2GHz (RAM 512MB, Windows XP) při zápisu do paměti (tzn. bez ukládání na disk na pozadí měření) a bez paralelně běžících aplikací bylo spolehlivě dosaženo kontinuálního toku 400 kB/s.

2.3. Ostatní údaje

sběrnice:	USB 1.1/2.0	(USB full speed mode)
napájení a proudový odběr:	+5 V	
proudový odběr:	0,5 mA max.	(USB suspend mode)
	100 mA max.	(v průběhu konfigurace)
	300 mA max.	(v aktivním režimu)
rozměry modulu:	cca 225 x 165 x 40 mm	
použité konektory:	Cannon 25	(vstupy a výstupy)
	USB-B	(USB rozhraní)
pracovní teplota:	0° ~ 55° C	
skladovací teplota:	-10° ~ 60° C	
relativní vlhkost:	10% ~ 90%, bez kondenzace	
doporučená délka vodičů:	2 m max.	

 Uvedený proudový odběr vyhovuje zařazení modulu přímo na USB rozhraní počítače nebo na rozhraní napájeného USB rozbočovače (tzv. hubu) za předpokladu, že ostatní rozhraní zůstanou volná (tzn. slouží k překlenutí větší vzdálenosti). Modul nelze připojit k pasivnímu USB rozbočovači, tzn. rozbočovači bez vlastního napájecího zdroje.

3. Instalace modulu

3.1. Úvod

Při výrobě bylo dbáno na dosažení vysoké kvality a spolehlivosti, rovněž byla věnována pozornost důkladné kontrole před expedicí. Aby nedošlo ke snížení jakosti či poškození při instalaci, doporučujeme Vám pečlivě prostudovat tuto příručku a postupovat podle uvedeného návodu.

Nebudete-li si jisti některým z kroků instalace, obraťte se na technickou podporu výrobce (informaci o aktuálním spojení naleznete na <http://www.tedia.cz>).

3.2. Nastavení konfiguračních prvků

Moduly UDAQ-1828 obsahují čtyřsegmentový DIP spínač určený pro volbu speciálních pracovních režimů (download nového firmware apod.) umístěný na zadním panelu přístroje. Viz popis pod obrázkem Obr.1.

 *Kalibrační trimr ADC je umístěn uvnitř přístroje.*

3.3. Vlastní instalace

Modul připojte přiloženým USB kabelem k počítači s funkčním USB rozhraním (lze zjistit ze Start -> Nastavení -> Ovládací panely -> Systém -> Správce zařízení); počítač může být zapnutý nebo vypnutý.

Windows rozpoznají nový hardware, vyžádají si vložení média s ovladačem a nainstalují low-level driver. Od tohoto okamžiku lze ve správci zařízení najít dva aktivní moduly označené

TEDIA UDAQ Series (control channel)

TEDIA UDAQ Series (data channel)

Modul je zařazován do systému dynamicky při připojení a odpojení kabelu.

High-level driver se instaluje samostatným setup programem; další informace jsou uvedeny v jeho dokumentaci.

 *V době vydání manuálu byly podporovány systémy Windows XP a Windows 2000; v případě potřeby podpory Windows 98/Me kontaktujte technickou podporu výrobce.*

3.4. Rozmístění a zapojení konektorů

Zapojení vývodů konektorů je zakresleno na obrázcích Obr.1. a Obr.2.

4. Popis základních vlastností modulu

4.1. Analogové vstupy

Moduly UDAQ-1828 obsahují osm analogových vstupů v pseudodiferenciálním zapojení; všechny vstupy jsou dostupné na konektorech BNC umístěných na přední straně modulu.

Podrobnosti k zapojení analogových vstupů lze nalézt na obrázcích Obr.1. a Obr.2.

Analogové vstupy mohou pracovat ve dvou režimech spouštění; softwarovém a časovačem.

Softwarové spouštění provede jednorázové odměření nakonfigurované sekvence vstupů na základě softwarového požadavku.

Spouštění časovačem slouží k přesnému periodickému odměřování sekvence vstupů a software pouze zpracovává data přenášená ze zásobníku modulu do počítače.

4.2. Tvorba vlastního aplikačního programu

Součástí dodávky modulů UDAQ-1828 je komfortní ovladač umožňující ovládat všechny funkce modulu bez znalosti nízkourovňového protokolu; popis ovladače je uveden v jeho dokumentaci.

V případě speciálních požadavků (např. vytváření ovladačů pro jiné operační systémy) lze kontaktovat technickou podporu se žádostí o poskytnutí specifikace nízkourovňového řízení.

5. Kalibrace A/D převodníku

5.1. Úvod

Pro přesné měření umožňují moduly UDAQ-1828 kalibrovat vstupní rozsah A/D převodníku a rozsah D/A převodníků odporovým trimrem umístěným uvnitř přístroje.

 *V případě potřeby kalibrace kontaktujte technickou podporu výrobce.*

Prázdná Strana

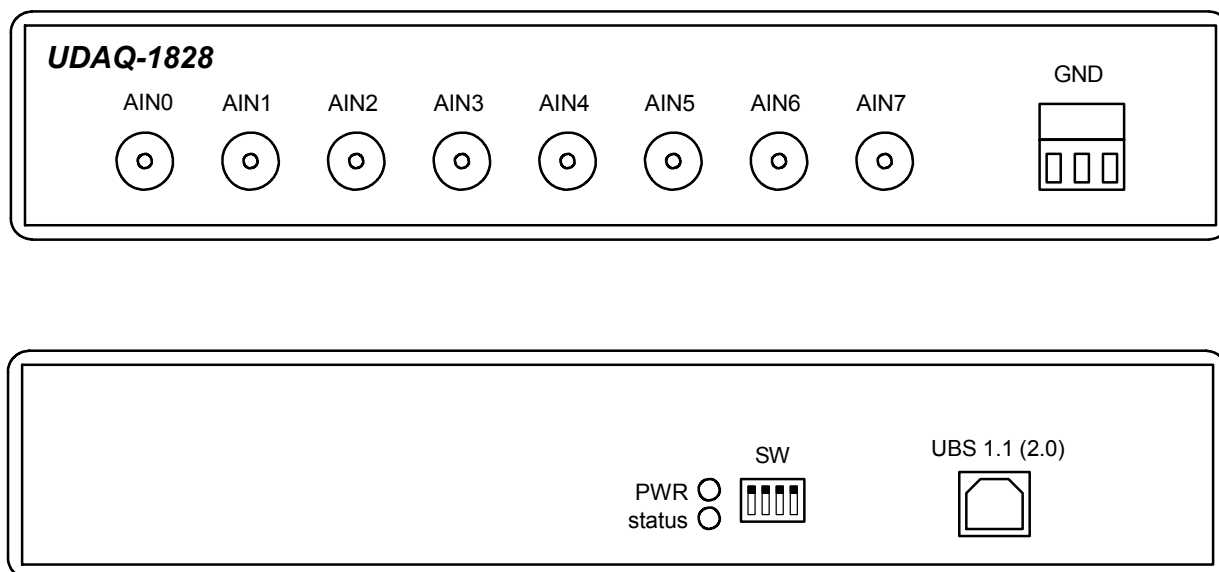

Obr.1. Rozmístění důležitých prvků.

Přední panel obsahuje konektory BNC se signály analogových vstupů a vyjímatelnou svorku pro zapojení GND (viz zapojení zesilovačů na obrázku Obr.2.)

Zadní panel obsahuje následující konektory, LED a spínače.

AIN	analogové vstupy, zapojení viz Obr.2.	
GND	svorka GND, zapojení viz Obr.2.	
USB	konektor pro připojení USB rozhraní (slouží i pro napájení modulu)	
PWR	LED signalizující přítomnost napájecího napětí (tzn. aktivní připojený modul)	
status	LED signalizující přenos dat z modulu do PC	
SW	DIP spínač	
	segment 1	ON - rezerva OFF - rezerva (*)
	segment 2	ON - standardní režim (*) OFF - režim pro download firmware
	segment 3	ON - rezerva OFF - rezerva (*)
	segment 4	ON - úsporné režimy vypnuty OFF - úsporné režimy zapnuty (*)

Upozornění: *Defaultní stav modulu je vyznačen (*), tzn. "off-on-off-off" pro segmenty 1-4, změnu provádějte výhradně v odůvodněných případech.*

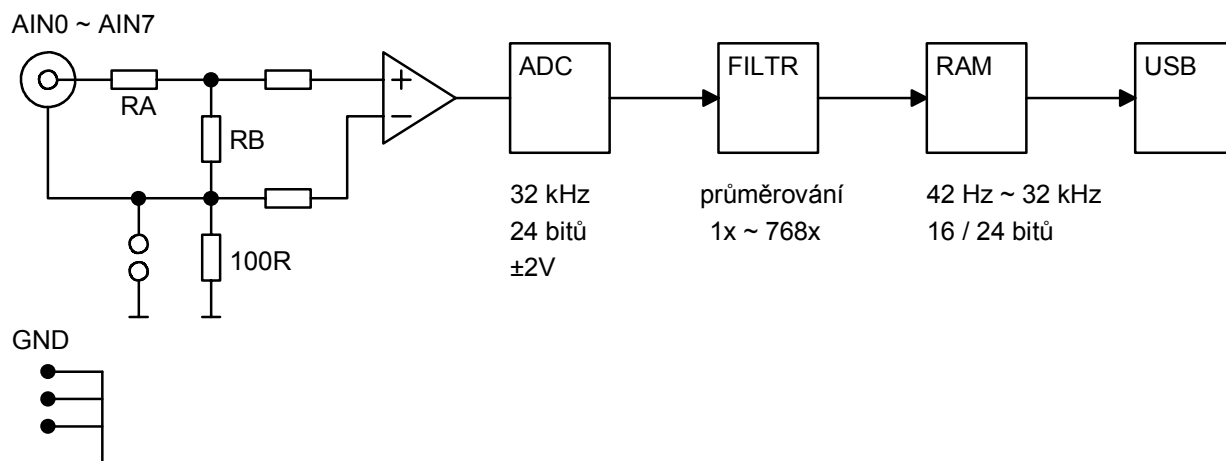

Obr.2. Zapojení vstupních zesilovačů.

rozsah	RA	RB	vstupní impedance
±2V	1 kOhm	nazapojen	> 10 MOhm
±4V	10 kOhm	10 kOhm	20 kOhm
±5V	15 kOhm	10 kOhm	25 kOhm
±10V	30 kOhm	7,5 kOhm	37,5 kOhm

Tab.1. Vstupní rozsahy zesilovačů.
(standardně je osazován rozsah ±5V)

